

Manual del usuario Symax (Mertik) ESP



40011931-1939





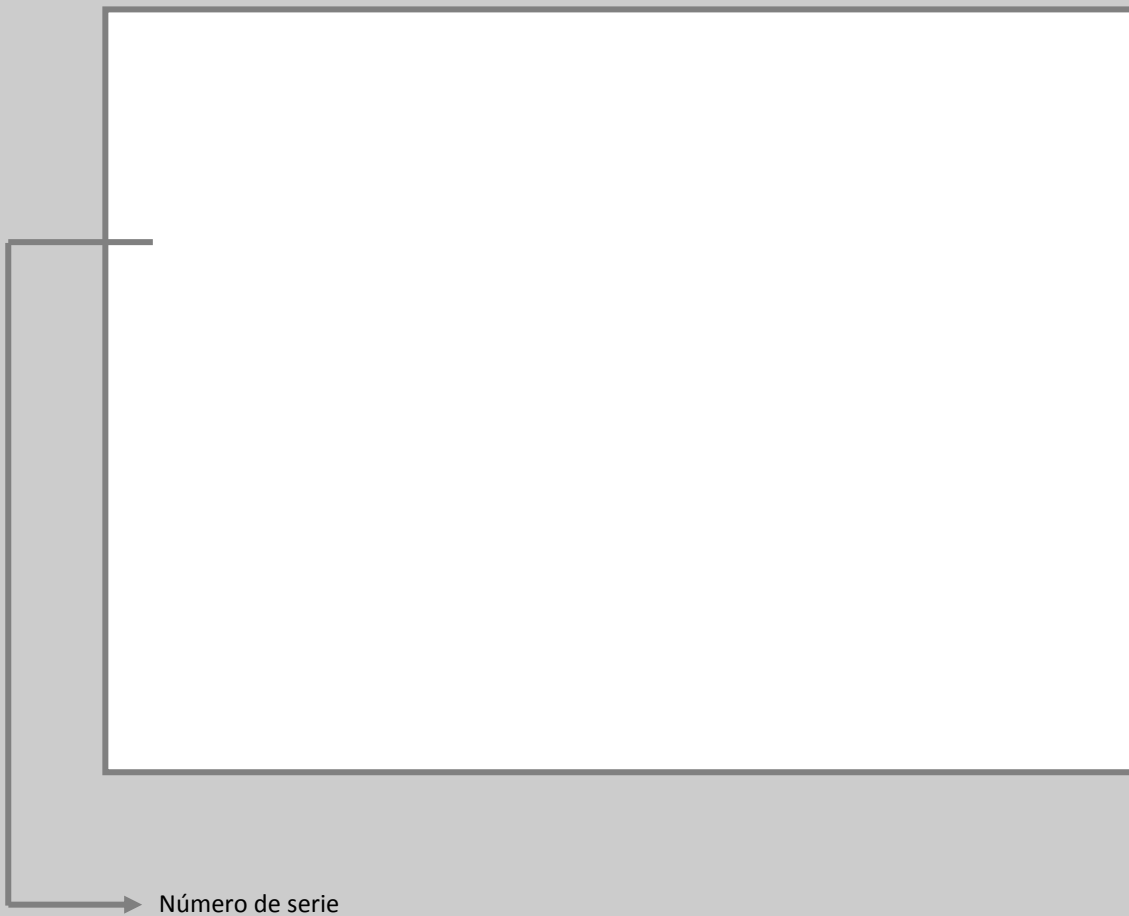

Este manual del usuario corresponde a las siguientes chimeneas de gas:

- | | | |
|---|--|--|
| <ul style="list-style-type: none">• MatriX 450/500 I, II, III | <ul style="list-style-type: none">• MatriX 1050/500 I, II, III | |
| <ul style="list-style-type: none">• MatriX 450/650 I, II, III | <ul style="list-style-type: none">• MatriX 1050/650 I, II, III | |
| <ul style="list-style-type: none">• MatriX 800/500 I, II, III | <ul style="list-style-type: none">• Blokhuis | |
| <ul style="list-style-type: none">• MatriX 800/650 I, II, III | <ul style="list-style-type: none">• Respect Premium OC | |

Placa de características:

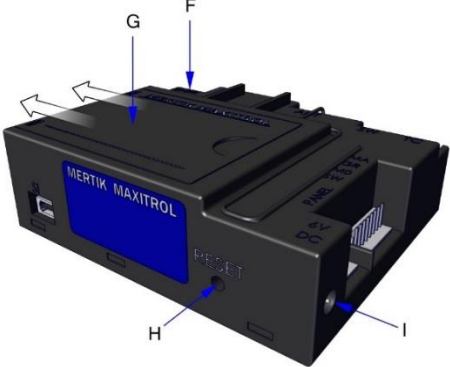

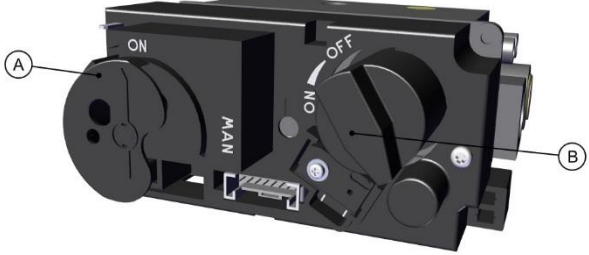
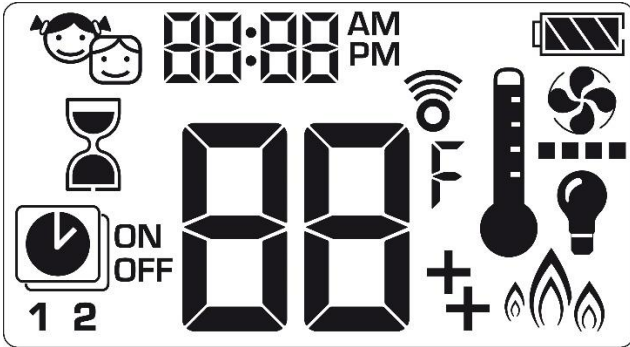
	
<p>1.1</p>	<p>1.2</p>
	
<p>1.3</p>	<p>1.4</p>
	
<p>1.5</p>	<p>1.6</p>
	
<p>2.0</p>	

1 Estimado usuario

¡Enhorabuena por la compra de una chimenea Faber! Es un producto de calidad que le dará calor y ambiente durante muchos años. Le recomendamos que lea atentamente este manual antes de utilizar la chimenea. Si, a pesar de nuestro riguroso control de calidad, surgiera cualquier problema, siempre puede ponerse en contacto con su distribuidor o con Glen Dimplex Benelux B.V.

Para hacer cualquier reclamación de la garantía, es imprescindible que antes registre su chimenea. Durante el registro encontrará toda la información relativa a la garantía.

En la página 1 de este manual del usuario puede consultar los detalles de su chimenea.

Puede registrar la chimenea en: www.faber-fires.eu

Glen Dimplex Benelux B.V.

Dirección: Saturnus 8

NL-8448 CC

Heerenveen

Tel.: +31 (0)513 656 500

Correo electrónico: info@faber-fires.eu

Información: www.faber-fires.eu

1.1 Introducción

La instalación y el mantenimiento del aparato deben ser realizados por un profesional con conocimientos y competencia demostrados. Un profesional tiene en cuenta todos los aspectos técnicos, como la radiación térmica y la conexión de gas, así como los requisitos relativos al escape de gases de combustión.

Cuando las instrucciones no estén claras, se deberá seguir la normativa nacional o local.

1.2 Comprobación

Compruebe si la chimenea ha sufrido daños en el transporte y comunique de inmediato cualquier daño a su proveedor.

1.3 Declaración CE

Por el presente declaramos que Glen Dimplex Benelux B.V. ha aprobado este aparato de calefacción de la atmósfera por gas, cuyo método de diseño y construcción es conforme con el Reglamento (UE) 2016/426 y con el Reglamento (UE) 2015/1188.

2 Instrucciones de seguridad para el usuario

➤ ¡Tenga en cuenta lo siguiente!

Se recomienda instalar siempre un protector para la chimenea si va a haber niños, personas mayores o personas discapacitadas en la habitación donde se encuentra la chimenea. **Si pudiera haber personas vulnerables en la habitación sin supervisión, siempre debe haber suficiente protección alrededor de la chimenea.**

- Como una chimenea es una fuente de calor, se genera circulación de aire caliente. Como resultado de la circulación del aire natural, la humedad y los componentes volátiles aún no curados, procedente de la pintura, los materiales de construcción y los suelos con moqueta, se incluyen en esta circulación del aire. Esos elementos se pueden fijar a las superficies frías como hollín. El momento de usar la chimenea por primera vez depende de diversas circunstancias. Consulte a su instalador o distribuidor al respecto.
- El aparato se ha diseñado para crear ambiente y calefacción, lo que significa que todas las superficies visibles, incluido el cristal, se pueden calentar a más de 100 °C. En los modelos autónomos hay una excepción: la parte inferior de la chimenea y los botones de control.
- No utilice el mando a distancia o la aplicación fuera de la habitación en la que se encuentra la chimenea. Asegúrese de saber siempre cuál es la situación alrededor de la chimenea mientras esté funcionando.
- La chimenea no se puede utilizar cuando el cristal esté dañado o se haya quitado, o cuando la cámara de combustión esté abierta.
- No introduzca materiales de combustión en la cámara de combustión.
- No coloque madera de imitación extra ni otro material en el quemador ni en la cámara de combustión.
- No coloque materiales combustibles a una distancia de 0,5 m de la zona de radiación del fuego.
- No permita que los niños utilicen el mando a distancia sin supervisión.



2.1 Uso de la chimenea por primera vez

Proporcione más ventilación y abra todas las ventanas de la habitación al poner en marcha la chimenea por primera vez. Deje que la chimenea funcione a máxima potencia durante varias horas, de forma que la pintura pueda endurecerse y los vapores emitidos se puedan eliminar de forma segura. Durante el proceso, mantenga a las personas vulnerables y las mascotas fuera de la habitación.

2.2 Limpieza y mantenimiento

Un especialista cualificado debe limpiar y revisar el dispositivo todos los años para garantizar un uso seguro y una larga vida útil.

La parte exterior de la chimenea se puede limpiar con un trapo húmedo y limpio.

Limpieza del cristal

Quite el cristal como se describe en las instrucciones de instalación. El cristal se puede limpiar con pulido de cristal Faber. Se trata de un producto de limpieza especialmente formulado que se puede pedir a los distribuidores autorizados de Faber. Nunca debe utilizar productos de limpieza agresivos ni productos abrasivos.

➤ **¡Tenga en cuenta lo siguiente!**

Evite dejar huellas en el cristal, porque no se podrán eliminar una vez se empiece a usar la chimenea.

3 Mando a distancia: observaciones generales

- Todas las funciones de la chimenea se pueden controlar con el mando a distancia (fig. 1.1).
- Antes de utilizar el mando a distancia (de nuevo), pulse cualquier botón para activar la pantalla.
A continuación, el mando a distancia estará listo para usarlo.
- El mando a distancia ya está conectado al receptor (fig. 1.3); por lo tanto, la chimenea está lista para usarla. (Si va a realizar una nueva sincronización, consulte el apartado 4.3).
- Si la transmisión es correcta, el receptor emitirá una señal acústica.
- El mando a distancia también actúa como sensor de temperatura ambiente cuando se usa el modo Termostato. Para ello, debe colocar el mando de distancia en el soporte de pared (fig. 1.4).

3.1 Instalación del soporte de pared (fig. 1.4)

Para que el modo Termostato funcione correctamente, el mando a distancia se debe colocar en el soporte de pared:

- a 1,5 m por encima del suelo;
- a una distancia máxima de 4 m de la chimenea;
- fuera del área de radiación de la chimenea;
- alejado de las esquinas de la habitación, ventanas, puertas abiertas y fuentes de calor (por ejemplo, radiadores de calefacción central).

3.2 Adaptador/pilas

➤ **¡Tenga en cuenta lo siguiente!**

- Compruebe las pilas todos los años.
- Después de cambiar las pilas del mando a distancia o del receptor, no tendrá que sincronizarlos de nuevo.

Mando a distancia

- El indicador de las pilas se encuentra en la esquina superior derecha de la pantalla e indica el estado de las pilas (fig. 2.0).
- Después de cambiar las pilas, los ajustes del modo Termostato y del modo Programa se restablecen a los ajustes de fábrica (apartados 6.2 y 6.3).

Poner las pilas en el mando a distancia

- Quite la tapa de las pilas del mando a distancia (fig. 1.2).
- Meta 2 pilas alcalinas AA de 1,5 voltios de larga duración.
- Vuelva a colocar la tapa de las pilas.

Receptor

Aunque se suministra un adaptador eléctrico, el receptor también puede funcionar con pilas. También se pueden usar ambas opciones al mismo tiempo. En ese caso, si se produce un corte eléctrico, el mando a distancia utilizará las pilas.

➤ **¡Tenga en cuenta lo siguiente!**

- Utilice siempre el adaptador eléctrico con las chimeneas que tengan el módulo Symbio LED (efecto resplandor).
- Cuando la chimenea indique que las pilas están a punto de agotarse, se escucharán 3 señales acústicas breves.
 - Cuando las pilas estén casi agotadas, el mando a distancia apagará completamente la chimenea. (Esto no sucederá si se corta la corriente eléctrica).

- Es posible que el mando a distancia se tenga que volver a sincronizar después de cambiar las pilas (véase el apartado 4.3).

Poner las pilas en el receptor



- Quite la tapa de las pilas del receptor (fig. 1.3-G).
- Meta 4 pilas alcalinas AA de 1,5 voltios de larga duración.
- Vuelva a colocar la tapa de las pilas.

4 Configuración predeterminada del mando a distancia

4.1 Fahrenheit (°F) o Celsius (°C)















Para cambiar el indicador de temperatura de la pantalla de °C/24 horas a °F/12 horas, y viceversa, debe seguir estos pasos:



Pulse las teclas  y  al mismo tiempo hasta que el indicador cambie.

4.2 Ajuste de hora









- Pulse las teclas  y  al mismo tiempo; el indicador de día parpadeará. Pulse  o  para ajustar el número de día. (1=lunes, 2= martes, etc.).
- Pulse las teclas  y  al mismo tiempo; el indicador de hora parpadeará. Pulse la tecla  o  para ajustar la hora.
- Pulse las teclas  y  al mismo tiempo; el indicador de minutos parpadeará. Pulse la tecla  o  para ajustar los minutos.
- Para confirmar, pulse las teclas  y  al mismo tiempo.

4.3 Sincronizar el mando a distancia con el receptor

Pulse el botón de restablecer del receptor con un objeto puntiagudo (fig. 1.3-H), hasta que oiga la segunda señal. A continuación, pulse la tecla  del mando a distancia antes de que pasen 20 segundos. En la pantalla aparecerá «CONN» y, después de contar del 1 al 8, la sincronización se confirmará con 2 pitidos.

4.4 Bloqueo infantil



- Para activar el bloqueo infantil, pulse las teclas  y  al mismo tiempo, hasta que aparezca . No podrá seguir utilizando el mando a distancia, excepto la función de apagado.
- Para desactivar el bloqueo infantil, pulse las teclas  y  al mismo tiempo hasta que desaparezca .

4.5 Operación de encendido con una o dos teclas

La operación de encendido se puede hacer con una o dos teclas. Lo normal es encender con una tecla.

- Para configurarlo, después de colocar las pilas, pulse inmediatamente la tecla  durante 10 segundos y espere a que se produzcan 1 o 2 parpadeos.
- Suelte la tecla cuando parpadee las veces deseadas.

5 Funciones básicas

5.1 Encendido

Funcionamiento con una tecla

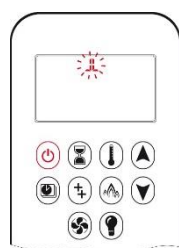



Pulse la tecla  hasta que oiga dos pitidos breves y aparezca una serie de líneas parpadeantes. La chimenea se encenderá automáticamente a la máxima potencia. (Las chimeneas equipadas con un quemador por etapas se

encenderán con los ajustes que tenían antes de apagarlas).

Funcionamiento con dos teclas



Pulse las teclas  y  al mismo tiempo hasta que escuche dos pitidos breves y aparezca una serie de líneas parpadeantes. La chimenea se encenderá automáticamente a la máxima potencia. (Las chimeneas equipadas con un quemador por etapas se encenderán con los ajustes que tenían antes de apagarlas).



5.2 Apagado





Pulse la tecla ; la chimenea se apagará completamente. En la pantalla se indicará «OFF» hasta que se pueda volver a encender.

5.3 Ajuste de la altura de la llama

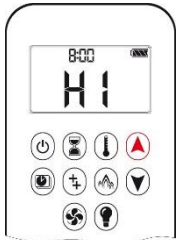

- Mantenga pulsada la tecla  para reducir la altura de la llama paso por paso o para cambiar a la llama piloto.
- Pulse la tecla  dos veces rápidamente para pasar a la posición más baja. (En la pantalla aparecerá «LO»).



- Mantenga pulsada la tecla  para aumentar la altura de la llama paso por paso.
- Pulse la tecla  dos veces rápidamente para pasar a la posición más alta. (En la pantalla aparecerá «HI»).





5.4 Encender el quemador por etapas

Solo para chimeneas con quemador por etapas.

➤ ¡Tenga en cuenta lo siguiente!

El quemador por etapas no funcionará durante 45 segundos después del procedimiento de encendido.



- Pulse la tecla  hasta que aparezca  en la pantalla y la imagen de la llama se concentre en el centro delantero del quemador.
- Pulse la tecla  hasta que  desaparezca de la pantalla y la imagen de la llama se divida a lo largo de todo el quemador.

En el siguiente encendido, la chimenea se encenderá en la última posición seleccionada.

5.5 Conectar el efecto Symbio LED



➤ ¡Tenga en cuenta lo siguiente!

Esta función es exclusiva para las chimeneas equipadas con el efecto Symbio LED.



El módulo Symbio LED es independiente de las llamas y está equipado con un patrón de luz estándar.



Activación

Pulse la tecla  hasta que aparezca  en la pantalla.





Desactivación

Pulse la tecla  hasta que  desaparezca de la pantalla.

Ajuste del efecto luminoso

El efecto luminoso se puede ajustar en 6 modos LED:



- Pulse la tecla  hasta que  parpadee.
- Pulse la tecla  o  para conseguir el efecto luminoso deseado.
- Para confirmar, pulse la tecla  o espere.

El efecto luminoso quedará ajustado.

6 Más funciones









6.1 Temporizador de cuenta atrás

➤ ¡Tenga en cuenta lo siguiente!



- El temporizador de cuenta atrás solo funciona con los modos manual y termostato.
- El tiempo de cuenta atrás máximo es de 9 horas y 50 minutos.
- Al final de la cuenta atrás, la chimenea se apaga automáticamente.

Configuración y activación



- Pulse la tecla  hasta que aparezca  en la pantalla y la hora parpadee.
- Pulse la tecla  o  para ajustar la hora.
- Para confirmar, pulse la tecla  y el indicador de minutos empezará a parpadear.
- Pulse la tecla  o  para ajustar los minutos.
- Para confirmar y empezar, pulse la tecla  o espere unos segundos.

Desactivación

Pulse la tecla  hasta que  desaparezca de la pantalla.



6.2 Modo Termostato

➤ ¡Tenga en cuenta lo siguiente!

Para que el modo Termostato funcione correctamente, es necesario que el mando a distancia esté instalado en el soporte de pared, en el lugar indicado (véase el apartado 3.1).

La temperatura ambiente se mide y se compara con la temperatura seleccionada. A continuación, la altura de la llama se ajusta automáticamente para alcanzar la temperatura seleccionada.

Configuración

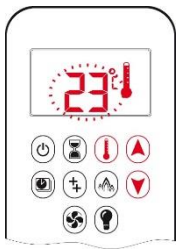

- Pulse la tecla hasta que aparezca en la pantalla y parpadee el indicador de temperatura.
- Pulse la tecla o para ajustar la temperatura.
- Para confirmar y empezar, pulse la tecla o espere unos segundos.

Activación

Pulse la tecla hasta que aparezca en la pantalla (primero aparecerá la temperatura predeterminada y luego la temperatura ambiente).

Desactivación

Pulse la tecla hasta que desaparezca de la pantalla.

Si se pulsan las teclas o (modo manual), o si se activa el modo Programa (tecla), se desactivará el modo Termostato.

6.3 Modo Programa

El modo Programa puede ajustar la temperatura una o dos veces para la temperatura de apagado y encendido durante un periodo de 24 horas.

Se pueden configurar los periodos siguientes:

- Semana = «**TODOS**»
- Fin de semana = «**SA:SU**»
- 1 - 7 días = «**1, 2, 3, 4, 5, 6 o 7**»

La temperatura configurada para el modo Termostato es la temperatura del tiempo de encendido en el modo Programa. Si se cambia la temperatura del modo Termostato, también se cambiará la temperatura del tiempo de encendido en el modo Programa.

La temperatura del tiempo de encendido y apagado es la misma todos los días y para los Programas 1 y 2.

Configuración predeterminada:

Temperatura de encendido -21 °C (70 °F)
Temperatura de apagado «--» (solo llama piloto)

Configurar la temperatura



- Pulse la tecla hasta que parpadee. Aparecerá «ON» y la temperatura configurada para el modo Termostato. Esto no se puede cambiar en ese momento.
- Pulse la tecla hasta que aparezca «OFF» y parpadee la temperatura.
- Pulse la tecla o para ajustar la temperatura de apagado.
- Para confirmar, pulse la tecla .

Configurar el día



- «ALL» parpadea. Pulse la tecla o para configurar el día o periodo correcto.
- Para confirmar, pulse la tecla .

Configurar la hora de encendido del Programa 1



- , **1** y «ON» aparecen en la pantalla y la hora parpadea.
- Pulse la tecla o para ajustar la hora de encendido.
- Pulse la tecla para confirmar; parpadearán los minutos.
- Pulse la tecla o para ajustar los minutos de la hora de encendido.
- Para confirmar, pulse la tecla .

Configurar la hora de apagado del Programa 1





- , **1** y «OFF» aparecen en la pantalla y la hora parpadea.
- La hora de apagado se puede configurar de la misma manera que la hora de encendido.





Continúe con el Programa 2 o interrumpa la programación en este momento para que el Programa 2 siga desactivado.

Si el temporizador **TODOS, SA: SU** o **diario** se hubiera programada con las horas de encendido y apagado y las temperaturas de los Programas 1 y 2, estas serán las nuevas horas estándar. Para restablecer estos valores, saque las pilas.



Activación

Pulse la tecla  hasta que aparezcan en la pantalla  y 1 o 2, o aparezcan ON u OFF.

Desactivación

Pulse la tecla  hasta que  desaparezca de la pantalla.

➤ ¡Tenga en cuenta lo siguiente!

Si se pulsan las teclas  o , o se activa el modo Termostato (tecla ) , se desactivará el modo Programa.

- A continuación, gire el dial «A» en sentido antihorario, con la flecha apuntando a la posición **ON**. (fig. 1.6).
- A continuación, se puede ajustar la altura de la llama girando la perilla «B» en sentido antihorario, más allá de la posición **ON** (fig. 1.6). Se escuchará un traqueteo.

➤ ¡Tenga en cuenta lo siguiente!

Con un quemador por etapas, no puede cambiar el modo estrecho y ancho manualmente.

6.4 Modo Eco

Esta función no es aplicable.

6.5 Funcionamiento del ventilador de circulación

Esta función no es aplicable.

7 Encendido manual (por parte del instalador)

Esta tarea corresponde exclusivamente al servicio de mantenimiento. Para realizarla, se debe seguir este procedimiento:

- Extraiga el cable de encendido del receptor (fig. 1.3-F) y colóquelo en la válvula de gas (fig. 1.5-C).
- Gire la perilla «B» en sentido horario, con la flecha apuntando a la posición **OFF** (fig. 1.5).
- Gire la perilla «A» en sentido horario, con la flecha apuntando a la posición **MAN** (fig. 1.5). A continuación, podrá acceder a la válvula de luz piloto «C» y al encendido piezoeléctrico «E».
- Presione la válvula de la llama piloto «D» con un destornillador y manténgala presionada. Al mismo tiempo, presione varias veces el encendido piezoeléctrico «E». A continuación, se encenderá la llama piloto. Si la llama piloto está encendida, espere unos 20 segundos antes de soltar la válvula piloto.

8 Códigos de error del mando a distancia

Código de error	Duración del código de error en la pantalla	Síntoma	Causa posible
F04	4 s	<ul style="list-style-type: none"> - No hay llama piloto durante 30 segundos. <i>(¡Atención! Después de 3 intentos de encendido fallidos, aparecerá el código de error F06).</i> 	<ul style="list-style-type: none"> - No hay suministro de gas. - Hay aire en la llama piloto del conducto del quemador. - No hay chispa. - Polaridad invertida en el cableado del termopar.
F06	4 s	<ul style="list-style-type: none"> - 3 intentos de encendido fallidos en 5 minutos. - La chimenea no responde, no hay llama piloto. 	<ul style="list-style-type: none"> - No hay suministro de gas. - Hay aire en la llama piloto del conducto del quemador. - No hay chispa. - Polaridad invertida en el cableado del termopar.
F09	4 s	<ul style="list-style-type: none"> - No hay control electrónico de la chimenea. 	<ul style="list-style-type: none"> - El mando a distancia no está sincronizado con el receptor (véase el apartado 4.3).
Símbolo de las pilas (F40)	Permanente	<ul style="list-style-type: none"> - Baja tensión de las pilas del mando a distancia 	<ul style="list-style-type: none"> - Cambie las pilas del mando a distancia (véase el apartado 3.2).
F46	4 s	<ul style="list-style-type: none"> - La chimenea no responde. - Respuesta intermitente. - No hay control electrónico de la chimenea. 	<ul style="list-style-type: none"> - No hay conexión, o es defectuosa, entre el mando a distancia y el receptor (véase el apartado 4.3). - Las pilas del receptor están casi agotadas (véase el apartado 3.2). - Se ha cortado el suministro eléctrico (adaptador de 6 V).





www.faber-fires.eu

info@faber-fires.eu

Saturnus 8
Postbus 219

NL - 8448 CC Heerenveen
NL - 8440 AE Heerenveen

Dealerinfo:
